

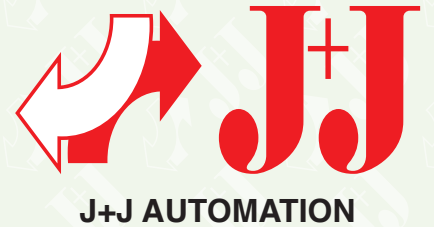

**technische import**

# Productinformatie

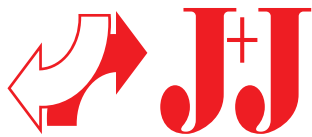



J+J AUTOMATION



technische import

# ELEKTRISCHE ACTUATOR

# Type J3

# H140 / L140



## SPANNINGSBEREIK

L (-0%/+5%): 12-24V AC/DC

(Spanningsbereik laag)

H (+/-5%): 85-240V AC/DC

(Spanningsbereik hoog)

## LOOPTIJD

• L: 33 sec 90°

• H: 31 sec 90°

## DRAAIMOMENT

Losbreekmoment: 170Nm

Draaimoment: 140Nm

## TEMPERATUUR BEREIK

-20°C tot 70°C

## MATERIALEN & AANSLUITINGEN

Mechanische aansluiting: Multifens F07/F10

Achtkant: 17 of 22 mm

Huis: Nylon (PA 6)

Gewicht: 5,2 kg

## MONTAGE

ISO 5211/DIN 3337

## STROOMOPNAME

L:

12 VAC 1900 mA 45,6 Watt

24 VDC 900 mA 21,6 Watt

H:

110 V 180 mA 77 Watt

220 V 85 mA 50,6 Watt

## ELEKTRISCHE GEGEVENS

Inschakelduur: 75%

Beschermingsklasse: IP65

Microschakelaars: 4 stuks SPDT

Verwarmingsweerstand: 4 Watt

Elektrische aansluiting: DIN 43650 ISO 4400 C-192

## VOORDELEN

- ETL (Elektrische draaimoment-begrenzing).
- AVS (Automatische spanning herkenning).
- ATC (Automatische temperatuurregeling om condensvorming te voorkomen).
- MO (Handnoodbediening).
- VFC (2 geïntegreerde, potentiaalvrije microschakelaars voor terugmelding).  
Vrij in te stellen eindschakelaars, dit maakt verschillende hoekverdraaiingen mogelijk.
- VCO (Een constant oplichtende LED geeft het normaal functioneren van de actuator aan).
- PES (Eenvoudige en dezelfde elektrische aansluiting voor zowel AC als DC).

## OPTIES EN TOEBEHOREN

Batterij-noodstroom voeding BSR

Hoekverdraaiing (0°-180°, 0°-90°-180° en andere hoeken mogelijk)

Potentiometer t.b.v. terugmelding (1K, 5K of 10K)

Positioner DPS (in te stellen 0-10V of 4-20mA in en uitgang)

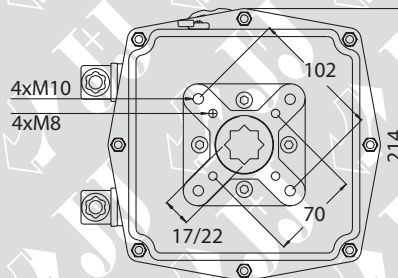
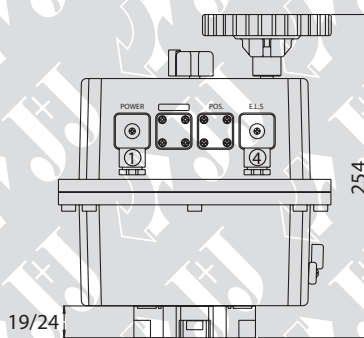
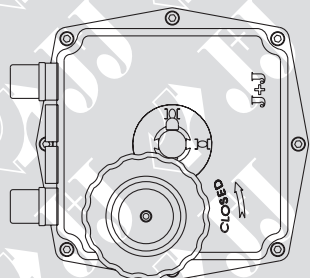
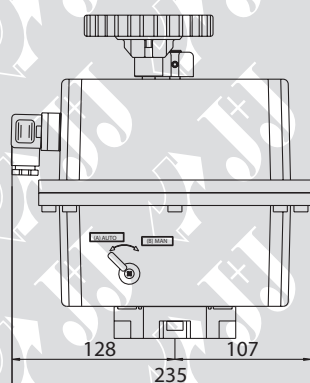

AC/DC 3 draads aansluiting

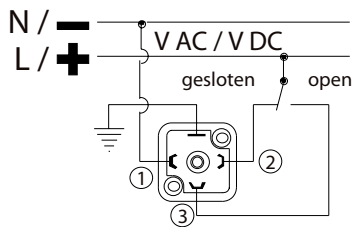

Stekker 1

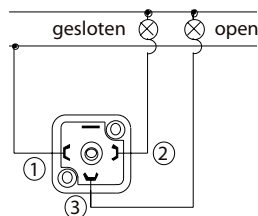

Stekker 4

DC 2 draads aansluiting

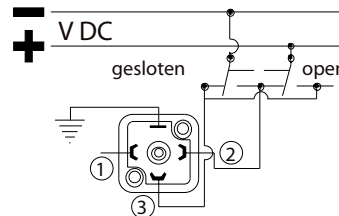

Stekker 1

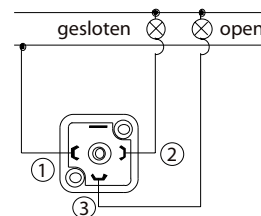

Stekker 4

**L140, 140Nm, 12-24V AC/DC**  
L140 J+J Elektrische actuator type E85-J3 140Nm

Moment [Nm] Draai	Type Start	Type	Variant	Multiflens	4-kant	Spanning	IP	Inbouwmaat [mm] en gewicht [kg]			
								L	B	H	Gewicht
140	170	L085	Standaard	F07 / F10	22	12-48VDC 15-48VAC	65	238	214	254	5,20

**H140, 140Nm, 85-240V AC/DC**  
H140 J+J Elektrische actuator type E85-J3 140Nm

Moment [Nm] Draai	Type Start	Type	Variant	Multiflens	4-kant	Spanning	IP	Inbouwmaat [mm] en gewicht [kg]			
								L	B	H	Gewicht
140	170	H085	Standaard	F07 / F10	22	85-240 V AC/DC	65	238	214	254	5,20



**technische import**