



**bafa**  
technische import

# Syr Handleiding



HANS SASSERATH & Co. KG

**bafa.nl**

DE Bedienungsanleitung  
 GB Instruction for use  
 SE Bruksanvisning  
 FR Mode d'emploi  
 PL Instrukcja obsługi  
 IT Istruzioni per l'uso

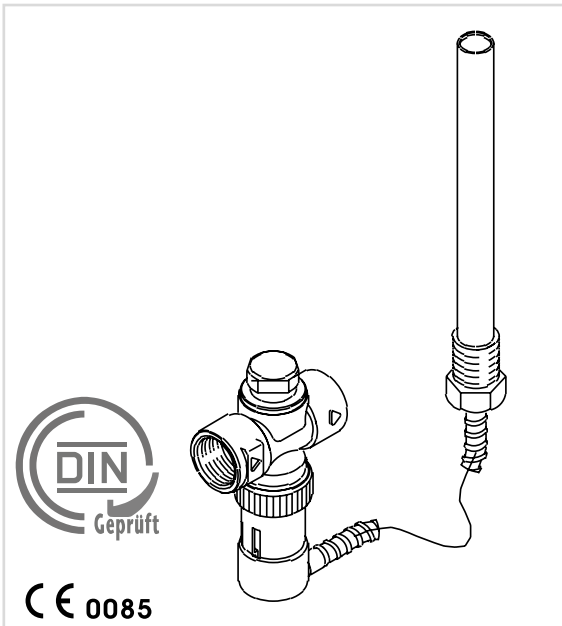

CE 0085

DE Thermische Ablaufsicherung  
 GB Thermal Safety Valve  
 SE Temperatursäkerhetsventil  
 FR Protecteur thermique par écoulement  
 PL Zabezpieczenie termiczne  
 IT Valvola di sicurezza termica

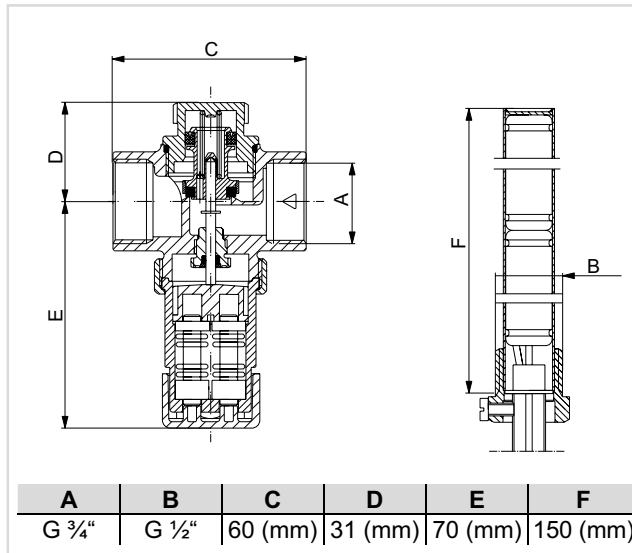
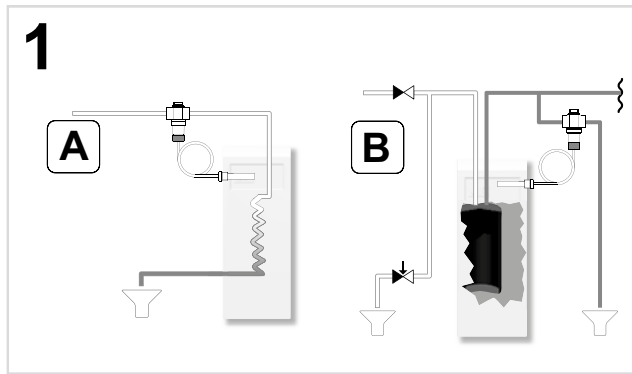

CE 0085

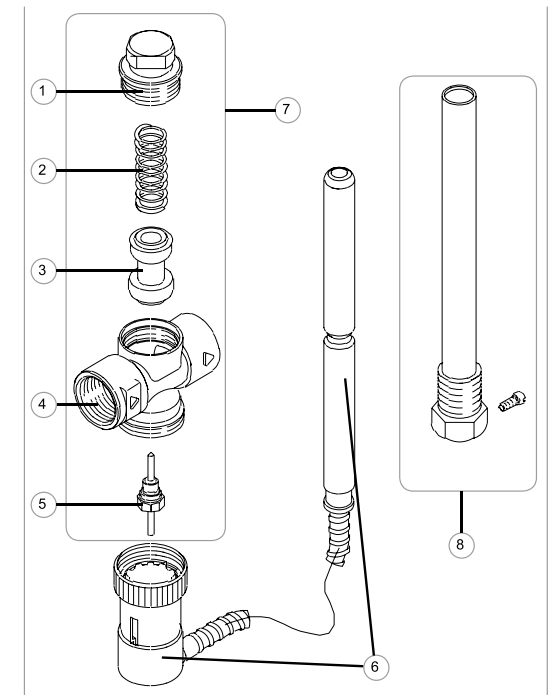

- ① Schraubkappe, Screw cap, Skruvlock, Bouchon à vis, Korek, Tappo a vite  
3065.20.909
- ② Feder, Spring, Vår, Printemps, Sprężyna, Primavera  
3065.20.918
- ③ Kolben, Piston, Piston, Piston, Dławik, Pistone  
3065.20.921
- ④ Gehäuse, Body, Body, Corps, korpus, Corpo  
3065.20.919
- ⑤ Stopfbuchseneinheit, Gland, Körtel, Glande, Nakrętka kontruująca, Ghiandola  
3065.20.911
- ⑥ Temperaturfühler, Temperature Sensor, Temperaturgivare, Capteur de température, Czujnik temperatury, Sensore di temperatura  
3065.20.903
- ⑦ Gehäuse komplett, Body complete, Bostäder komplett, Logement complète, Zawór komplet, Scatola completa  
3065.20.920
- ⑧ Tauchhülse, Thermowell, Dykrör, Thermométrique, Tulejka zanurzeniowa, Pozzetto  
3065.20.902

2

A

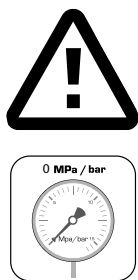

B

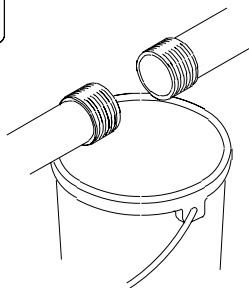

C

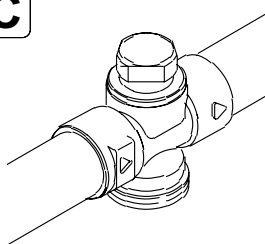

D

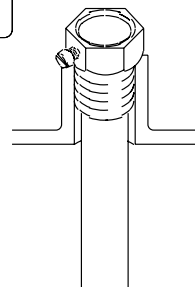

E

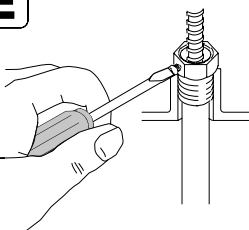

F

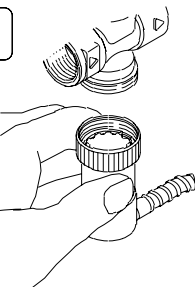

3

A

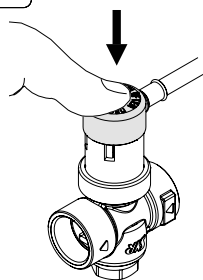

B

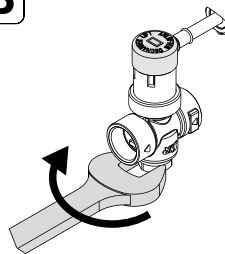

C

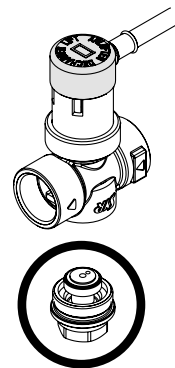

D

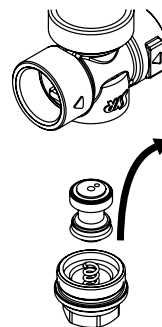

E

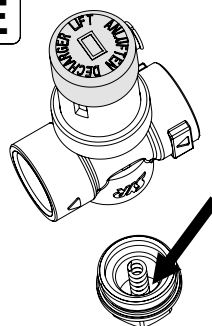

F

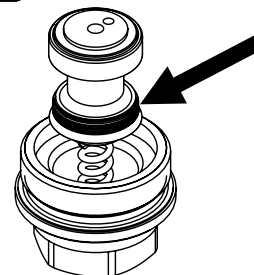

Die Abblaseleitung ist mindestens in Nennweite des Ventilausgangs mit durchgehendem Gefälle zu verlegen. Sie darf maximal 2 Bögen enthalten und 2 m lang sein. Sind über 2 m Länge erforderlich, muss die Leitung um eine Dimension vergrößert werden.

Achtung: Mehr als 3 Bögen und 4 Meter Länge sind unzulässig. Die Mündung der Abblaseleitung muss frei, überprüfbar und so verlegt sein, dass eine Gefährdung von Personen ausgeschlossen ist. Der Ausfluss muss 20-40 mm über einem Entwässerungsablauf oder einem Ablauftrichter innerhalb des Gebäudes enden. Mündet die Abblaseleitung über einem Trichter, ist es unabdingbar, dass dessen Ablaufleitung mindestens den doppelten Querschnitt des Ventileingangs hat.

The discharge pipe shall have at least the valve outlet's nominal size and be installed with a continuous gradient. It shall not include more than two bends and not exceed two meters. Should the circumstances require more than two meters, the pipe diameter has to be increased by one size.

Caution: More than 3 bends and a length exceeding 4 meters are not allowed. The outlet of the discharge pipe has to be free of obstructions, controllable and installed so that people are not exposed to danger. The drain has to end 20-40 mm above a drain system or a tundish within the building. When the discharge pipe ends above a tundish, the size of its drain line shall be twice the valve inlet's section.

Avloppsöröret skall minst ha ventilens nominella utlopps storlek och installeras med en konstant lutning. Det skall inte omfatta mer än två böjar och inte överstiga två meter. Om omständigheterna kräver mer än två meter, ska rör-diametern ökas med en dimension.

Varning: Mer än 3 böjar och en längd på mer än 4 meter är inte tillåtet. Utloppet av utloppsöröret måste vara fritt från hinder, kontrollerbart och installerat så att människor inte utsätts för fara. Avloppet avslutas 20-40 mm över en avloppsbrunn.

La conduite de décharge doit avoir au moins le diamètre nominal de la sortie de la soupape et être posée en pente continue. Elle ne doit pas comporter plus de deux coudes, ni dépasser deux mètres de longueur. Si les conditions exigent plus de deux mètres, le diamètre de la conduite doit être augmenté d'une taille.

Attention: Plus de 3 coudes et une longueur dépassant 4 mètres ne sont pas autorisés. La sortie de la conduite de décharge doit être sans obstruction, contrôlable et posée de manière à exclure tout danger pour les personnes. La conduite doit aboutir 20-40 mm au-dessus d'un système d'évacuation ou d'un entonnoir à l'intérieur du bâtiment. Si elle aboutit au-dessus d'un entonnoir, il est indispensable que la section de son tuyau d'écoulement soit le double de celle de l'entrée de la soupape.

Rurociąg od strony wyrzutu wody musi mieć średnicę równą lub większą od średnicy wyjściowej zaworu i być montowany z niewielkim spadkiem. Zezwala się na maksymalnie 2 kolana i długość nie większą niż 2m. Jeżeli długość rurociągu wyrzutowego musi przekroczyć 2 m, należy zastosować rurę o jedną dymensję większą. Niedopuszczalne jest jednak zastosowanie więcej niż 3 kolana a także przekroczenie długości 4 m. Ujście rurociągu wyrzutowego musi być dobrze widoczne i tak położone, by zapewnić bezpieczeństwo obsługi. W budynku, w którym zamontowane jest urządzenie, musi znajdować się sprawna instalacja kanalizacyjna. Między końcówką rurociągu wyrzutowego a ujściem ściekowym należy zachować przerwę powietrzną 20-40mm. Można montować na wylocie zaworu kosz wyrzutowy, jednakże w tym przypadku rurociąg wyrzutowy musi mieć podwójną średnicę wejściową zaworu.

La tubazione di scarico deve corrispondere alla sezione di uscita della valvola ed avere pendenza costante. Deve avere al massimo due curve e 2 metri di lunghezza. Nel caso fossero necessari più di 2 metri, il tubo deve essere di un diametro superiore. Attenzione: non sono ammesse più di 3 curve e lunghezze superiori ai 4 metri. L'apertura di scarico deve essere facilmente accessibile per controlli e posizionata in modo tale da non rappresentare un pericolo per le persone. Lo stesso dovrà avere, in presenza di un imbuto di scarico, una sezione almeno doppia della sezione del tubo di entrata della valvola. Lo scarico del flusso deve avvenire a 20-40 mm attraverso un condotto o un imbuto di scarico all'interno dell'edificio.

**VERWENDUNGSBEREICH****Feststoff-Heizungsanlagen nach DIN EN 12828**

- Temperaturseitige Absicherung von Feststoff- oder Wechselbrandkesseln.
- Max. Heizleistung 100 kW.

**AUSFÜHRUNG**

Betriebsüberdruck:	max. 10 bar
Temperatur-Ansprechpunkt:	ca. 95°C
Betriebstemperatur:	max. 125°C
Temperaturbereich:	5 - 110°C
Umgebungstemperatur:	max. 80°C
Medium:	Wasser
Durchflussleistung:	2,05 m³/h bei Δp 1 bar
Wirkungsweise (EN 14597):	2 KP
PED Kategorie:	IV
Anschlußgewinde:	
- Ventil:	Ein- und Ausgang R 3/4
- Tauchhülse:	R 1/2
Eintauchtiefe ab Sechskant:	150 mm

EG Baumusterprüfung von TÜV nach Richtlinie 97/23/EG und Prüfgrundlage:  
 • DIN EN14597: 2005 • Vd TÜV Temperatur 100:2009 • Bauteilprüfnummer Th797

**EINBAU****Feststoffkessel mit eingebautem sicherheitswärmetauscher**

Anschluß in Kaltwassereingang des Wärmetauschers. (Fig. 1A)

**Feststoffkessel mit eingebautem Trinkwassererwärmer**

Anschluß in Warmwasserabgang des Trinkwassererwärmers. (Fig. 1B)

- Rohrleitungen gut durchspülen.(Fig. 2B)
- Ventilunterteil einbauen. (Fig. 2C)
- Tauchhülse in vorgesehenen Stutzen dicht einschrauben.(Fig. 2D)
- Temperaturfühler einstecken und mit Halteschraube sichern. (Fig. 2E)
- Ventiloberteil handfest einschrauben. (Fig. 2F)
- Funktionskontrolle vor Inbetriebnahme.

**VORBEUGENDE INSTANDHALTUNG**

Einmal jährlich muss eine Funktionskontrolle erfolgen.

- Drücken Sie dazu den roten Knopf. Es muss ausgangseitig Wasser austreten. (Fig. 3A)

**INSTANDHALTUNG - WAS TUN, WENN .....****.... die thermische Ablaufsicherung dauernd tropft?**

- Sitz und Kolben reinigen.
  - Absperrung schließen und Kaltwasser-Zuleitung drucklos machen.
  - Wasservolumen durch Drücken des roten Knopfes abführen. (Fig. 3A)
  - Schraubkappe mit einem Maulschlüssel (SW 21) abschrauben. (Fig. 3B)
  - Der Kolben befindet sich mit der Feder in der Schraubkappe. (Fig. 3C)
  - Kolben entnehmen und mit kaltem Wasser reinigen. (Fig. 3D)
  - Kolben auf Beschädigungen prüfen.
  - Sitz entnehmen und reinigen. (Fig. 3E)
  - Beim Zusammenbau auf die korrekte Position des Nutrings achten. (Fig. 3F)
  - Zusammenbau in umgekehrter Reihenfolge.
  - Absperrung öffnen und roten Knopf drücken, um die Armatur zu entlüften. (Fig. 3A)
  - Armatur auf Dichtigkeit überprüfen.

**.... die thermische Ablaufsicherung zu früh, <90°C, anspricht?**

- Anschlußort der Tauchhülse überprüfen.
- Sicherheitsschraube festziehen. (Fig. 2E)
- Sitz und Kolben reinigen.

**.... die thermische Ablaufsicherung zu spät, >100°C, anspricht?**

- Kontakt der Tauchhülse mit Teilen der Brennerkammer?
- Ist der vorgeschriebene Anschlußstutzen für die Tauchhülse verwendet worden?
- Ist der Fühler richtig montiert und durch die Halteschraube gesichert? (Fig. 2E)
- Ist der Wasserzulauf offen?

Um die Trinkwasserinstallation vor Einspülung von kleinen Feststoffpartikeln wie Rostteilchen und Sandkörnern zu schützen, schreibt die DIN 1988 den Einbau von Filtern zwingend vor. Es ist unmittelbar nach der Wasserzähleranlage ein Filter nach DIN EN 13443 /1 in die Trinkwasseranlage einzubauen.

**Wartungshinweise beachten! Bei Fehlfunktion der Armatur durch Verschmutzung entfällt die Gewährleistung.**

**APPLICATIONS****Solid-fuel heating installations according to EN 12828**

- Prevents excess temperatures in solid-fuel or boilers for separate fuels.
- Maximum heating output 100 kW.

**DESIGN**

Operating overpressure:	max. 10 bar
Temperature response point:	ca. 95°C
Operating temperature:	max. 125°C
Temperature range:	5 - 110°C
Ambient temperature:	max. 80°C
Fluid:	Water
Flow rate:	2,05 m³/h at Δp 1 bar
Mode of operation (EN 14597):	2 KP
PED category:	IV
Threaded connection:	
- Valve:	Inlet and outlet R 3/4
- Sensor pocket:	R 1/2
Immersion depth from hexagon:	150 mm

EU Type tested by TÜV regarding the pressure directive 97/23/EU and the following standards:

• EN14597: 2005 • Vd TÜV Temperatur 100:2009 • Typetest number Th797

**INSTALLATION****Solid-fuel boiler with incorporated safety heat exchanger**

Connect to cold water inlet of heat exchanger. (Fig.1A)

**Solid-fuel boiler with incorporated drinking water heater**

Connect to hot water outlet of drinking water heater. (Fig.1B)

- Flush pipes thoroughly. (Fig. 2B)
- Fit lower section of valve. (Fig. 2C)
- Tightly screw the immersion pocket in to the provided socket. (Fig. 2D)
- Insert temperature sensor and secure with retaining screw. (Fig. 2E)
- Screw on upper section of valve hand tight. (Fig. 2F)
- Carry out functional check prior to initial operation.

**PREVENTATIVE MAINTENANCE**

Function control must be carried out once a year.

- Press the red button. Water has to resign on the output side. (Fig. 3A)

**REPAIRS - WHAT TO DO, WHEN.....****.... the thermal safety valve drops constantly?**

- Clean seat and piston.
- Close shut off device and make cold water supply pressureless. Drain water by pressing the red button. (Fig. 3A)
- Unscrew screw cap with a wrench (SW 21). (Fig. 3B)
- The piston with the spring is located in the screw cap. (Fig. 3C)
- Take out the piston and clean with cold water. (Fig. 3D)
- Check piston for damages.
- Take out seat and clean with cold water. (Fig. 3E)
- Pay attention of correct position of lip seal when reassembling. (Fig. 3F)
- Reassembly is made in reverse order.
- Open shut off device and press red button to vent until water drips out. (Fig. 3A)
- Check valve of water tightness.

**.... the thermal safety valve responds too early at <90°C?**

- Check connection of immersion pocket.
- Check, if the retaining screw is secure and tighten. (Fig. 2E)
- Clean seat and piston.

- Check if the immersion pocket is in contact with parts of the combustion chamber.

**.... the thermal safety valve responds too late at >100°C?**

- Has the prescribed connection socket been used for the immersion pocket?
- Has the sensor been correctly fitted and secured with the retaining spring?
- Is the water intake open?

In order to protect the installation and prevent pouring in of rust and sand particles it is recommended that a filter is installed after the water meter in the domestic water installation according to EN 13443 /1.

**Follow the maintenance indications! The warranty is not applicable when the malfunction of a the valve is caused by dirt.**



**technische import**